

# Verificação de elegibilidade

## Equipa do Inquerito

Nome(s)

Novas Gordinho, Alima Cadry

---

Contactos (s)

877587897,862096868

---

Data

2024-05-03

---

Nº da Lista

MATADOURO\_504

---

Obra Nº

Número da Obra (Obra/XXXX/2023)

OBRA/12738/2023

---

## Agregado Familiar (AF)

Nº do ID do AF

701039905034555BF185773

---

Representante do AF

Rosa Augusto

---

ContactoAF

Não possui celular

---

O AF é dono da Casa/Lote

Sim

Não

Província

Sofala

---

Distrito

Cidade da Beira 2

---

**Posto Administrativo**

Urbano 3

Urbano 5

**Localidade**

Alto da Manga

Chingussura

Inhaconjo

Inhamizua

Matadouro

Vila Massane

**Bairro**

Matadouro

---

**Coordenadas**

-19.7233552 34.8424472 17.201 3.9

---

latitude (x.y °)

-19,7233552

---

longitude (x.y °)

34,8424472

---

altitude (m)

17,201

---

accuracy (m)

3,9

---

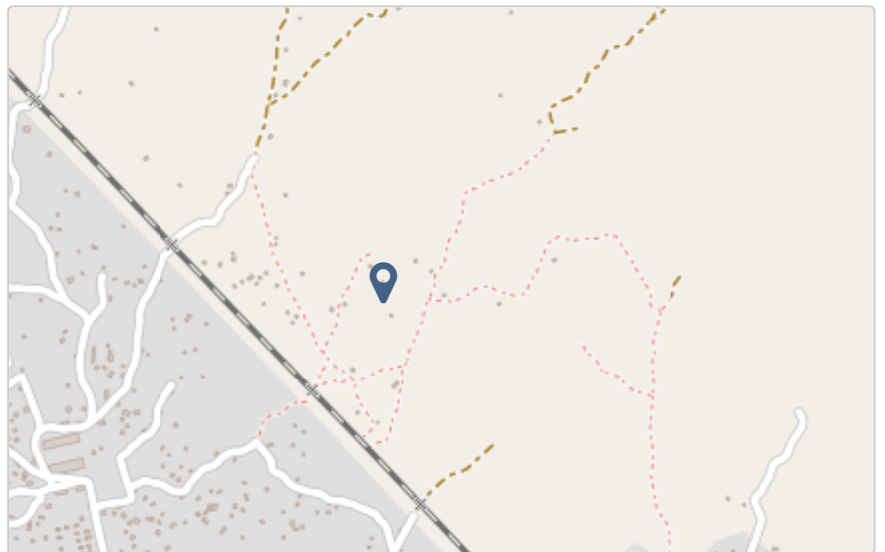

## Fotos da Habitação

### Habitação - Foto da esquina 1

1714725177443.jpg



### Habitação - Foto da esquina 2

1714725192305.jpg



### Habitação - Foto da esquina 3

1714725211376.jpg

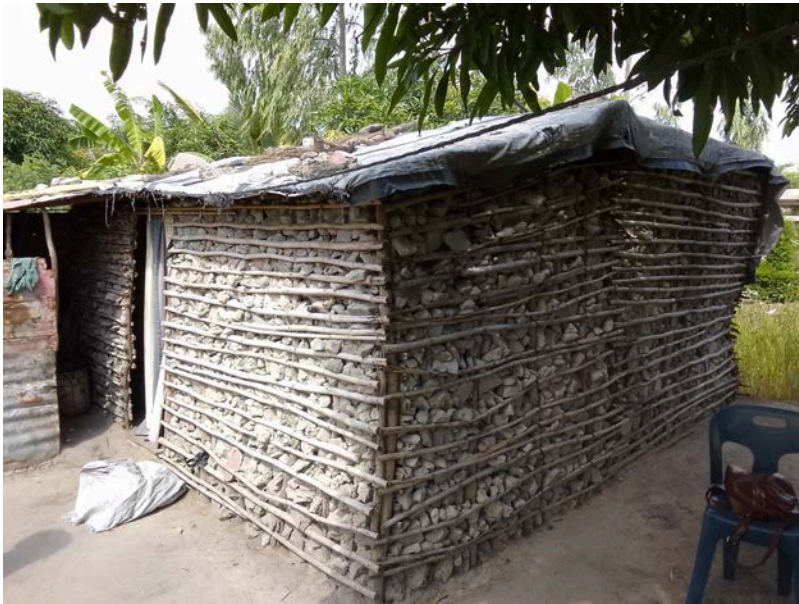

### Habitação - Foto da esquina 4

Clique aqui para fazer o upload do arquivo. (<100MB)

### Lote - Foto do acesso

1714725232333.jpg



### Foto do espaço livre para construção/armazém/preparação da obra

Clique aqui para fazer o upload do arquivo. (<100MB)

### Foto do lugar onde o AF pode ficar temporariamente

Clique aqui para fazer o upload do arquivo. (<100MB)

**Plot - Vista geral 1**

Clique aqui para fazer o upload do arquivo. (<100MB)

**Plot - Vista geral 2**

Clique aqui para fazer o upload do arquivo. (<100MB)

**Outras Fotos Relevantes**

1

**Outras fotos relevantes ou registo de dados não previstos verificados no terreno**

Clique aqui para fazer o upload do arquivo. (<100MB)

**Localização, material e estado actual da casa****Localização**

Urbano

Rural

**Material**

Convencional

Misto

**Estado actual da casa**

- Parcialmente Destruída (Há danos estruturais na cobertura. O telhado foi parcial ou completamente removido)

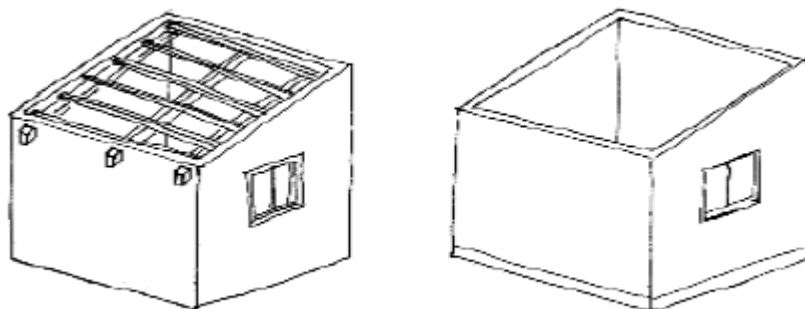

- Totalmente Destruída (Há danos estruturais na cobertura e nas paredes. O telhado foi parcial ou completamente removido)

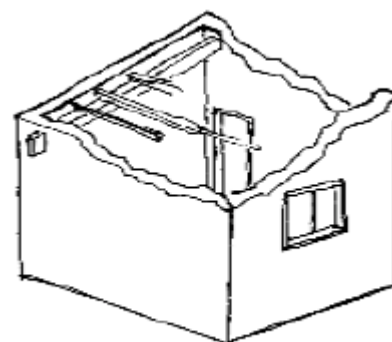

- Ruína (Há danos estruturais na cobertura e nas paredes)

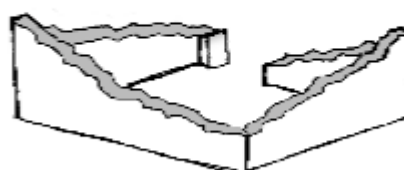

- Não existe (A casa foi completamente destruída)



Recuperada (A casa foi recuperada pela família)

## Tipologia recomendada

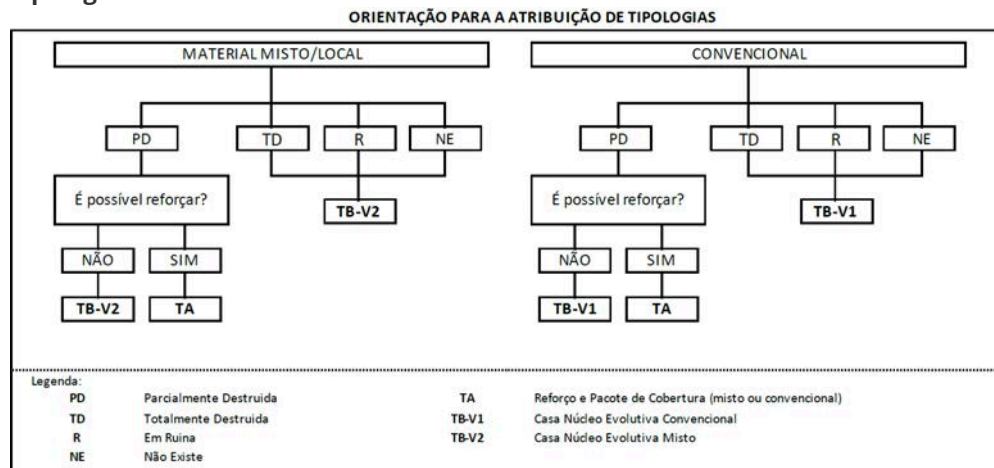

- TA - REFORÇO E PACOTE DE COBERTURA (MISTO)
- TA - REFORÇO E PACOTE DE COBERTURA (CONVENCIONAL)
- TB-V1 - CASA NÚCLEO EVOLUTIVA CONVENCIONAL
- TB-V2 - CASA NÚCLEO EVOLUTIVA MISTO

## Providências temporárias / deslocação

O AF vai ficar na casa durante a construção?

- Sim
- Não

O AF necessita de assistência de abrigo para alojamento temporário no local?

- Sim
- Não

O AF pode mudar-se para ficar com familiares?

- Sim
- Não

## Planeamento e gestão da construção

» Mão-de-obra disponível/Cuidados com o AF

Existem adultos capazes (16+) que podem e querem participar na preparação da obra?

- Sim
- Não

Existem adultos capazes (16+) que podem e querem participar no processo de construção?

- Sim
- Não

**Existem membros com necessidades específicas devido à idade ou saúde?**

- Sim
- Não

**Existem membros com mobilidade reduzida?**

*Nota: Em caso afirmativo, é necessária prestar atenção a provisão e construção de uma rampa*

- Sim
- Não

**» Acesso**

A que distância está a casa de acesso veicular?

**Metros**

50 metros

**Minutos a andar**

3 minutos

**Como é o percurso a partir do acesso veicular ao local?**

- Acessível para carros
- Não acessível para carros
- Fácil acesso de carro (todas as estações do ano)

**Que opções de transporte local existem?**

- Bicicleta
- Autocarro
- Comboio
- Carro
- Outros

**» Água e electricidade****Existe abastecimento de água no local?**

- Sim
- Não

**Existe armazenamento de água no local?**

- Sim
- Não



**Existe acesso à electricidade?**

- Sim  
 Não

## » Armazenamento

**Existe armazenamento seguro para ferramentas?**

- Sim  
 Não

**Existe armazenamento seguro para os materiais?**

- Sim  
 Não

**Existe a possibilidade de alugar armazenamento aos vizinhos?**

- Sim  
 Não

## » Local

**O local é propenso a inundações?**

- Sim  
 Não

**O local está inclinado?**

- Sim  
 Não

**O local está congestionado?**

- Sim  
 Não

**O local tem um sistema de drenagem adequada?**

- Sim  
 Não

## » Demolição / escombros

**Existe um edifício para demolir?**

- Sim  
 Não

**Há materiais para salvar/reutilizar?**

- Sim
- Não

**A nova construção estará no mesmo local?**

- Sim
- Não

**Quanto tempo (dias) demorará a demolição?****» Dimensões da casa / lote**

Imagem de apoio às dimensões da casa / lote

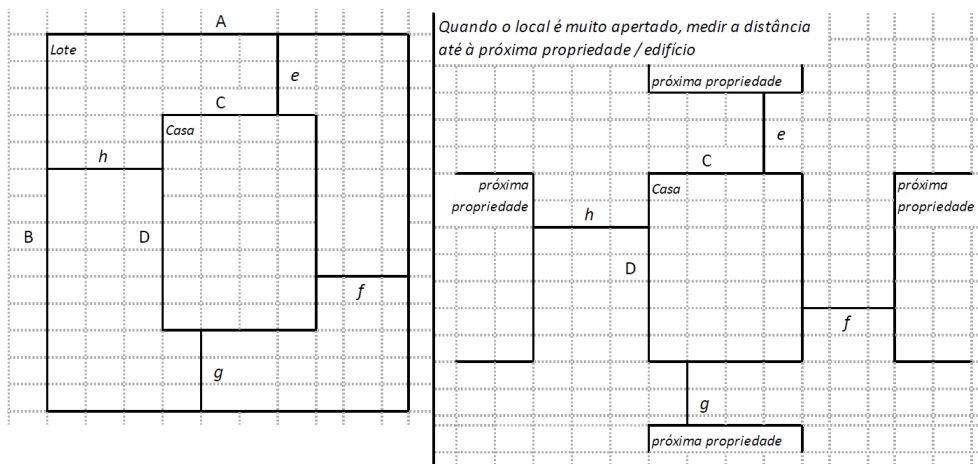

Dimensões em metros ou passos, por favor especifique

**Dimensões do Lote (A x B)**

10×15 m

**Dimensões da Casa (C x D)**

4×4 m

**Distância da Casa ao limite do Lote: e**

0,00

**Distância da Casa ao limite do Lote: f**

0,00

Distância da Casa ao limite do Lote: g

0,00

Distância da Casa ao limite do Lote: h

0,00

### » TA Reforço e Pacote de Cobertura

Imagem de apoio às dimensões da casa / lote

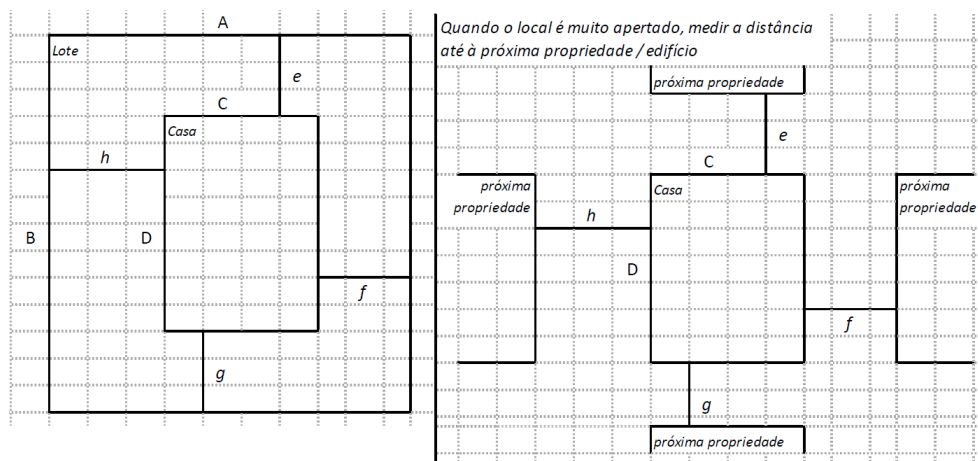

Nº de quartos

2 Quartos e sala

Dimensão de cada quarto (A x B)

2x2 m

Dimensão da casa (A x B)

4x4 m

Dimensão do lote (A x B)

10x15 m

Outra informação relevante

### » TB-V1 Casa Núcleo Convencional

Há espaço no lote para uma nova construção de 3m x 8m?

Sim

Não

**De acordo com o espaço disponível e a preferência do agregado familiar, por favor especifique:**

- Construção ao lado da casa existente
- Construção no lugar da casas existente (demolir)

### » TB-V2 Casa Núcleo Misto

**Há espaço no lote para uma nova construção de 3m x 8m?**

- Sim
- Não

**De acordo com o espaço disponível e a preferência do agregado familiar, por favor especifique:**

- Construção ao lado da casa existente
- Construção no lugar da casas existente (demolir)

## Notas (se aplicável)

### Outras informações adicionais relevantes

A casa previamente inquerida não existe, a Beneficiaria reconstruiu a casa em material misto, cobertura de lona. Assim sendo propomos a de uma casa nucleo evolutiva convencional.

---

**Sketches**

---



# Fotos adicionais (se aplicável)

## Fotos adicionais

1714725847404.jpg

1714725847404.jpg

