

# Verificação de elegibilidade

## Equipa do Inquerito

Nome(s)

Lodovina FerreiraRosa Bernardo

---

Contactos (s)

874043567849566994

---

Data

2024-05-09

---

Nº da Lista

MATADOURO\_355

---

Obra Nº

Número da Obra (Obra/XXXX/2023)

OBRA/9038/2023

---

## Agregado Familiar (AF)

Nº do ID do AF

701039905164409MP138608

---

Representante do AF

Lurdes Jone

---

ContactoAF

E

---

O AF é dono da Casa/Lote

Sim

Não

Província

Sofala

---

Distrito

Cidade da Beira 2

---

**Posto Administrativo** Urbano 3 Urbano 5**Localidade** Alto da Manga Inhamizua Chingussura Matadouro Inhaconjo Vila Massane**Bairro**Matadouro

---

**Coordenadas**

---

-19.7357177 34.8431735 18.600000381469727 1.026

---

latitude (x.y °)

---

-19,7357177

---

longitude (x.y °)

---

34,8431735

---

altitude (m)

---

18,600000381469727

---

accuracy (m)

---

1,026

---

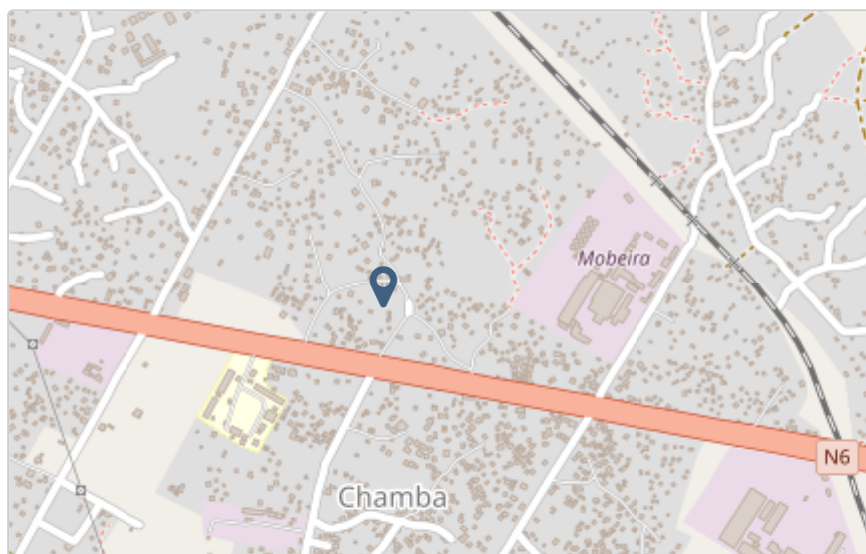

# Fotos da Habitação

## Habitação - Foto da esquina 1

1715245492799.jpg



## Habitação - Foto da esquina 2

1715245454476.jpg



### Habitação - Foto da esquina 3

1715245347519.jpg



### Habitação - Foto da esquina 4

Clique aqui para fazer o upload do arquivo. (<100MB)

### Lote - Foto do acesso

1715245406311.jpg

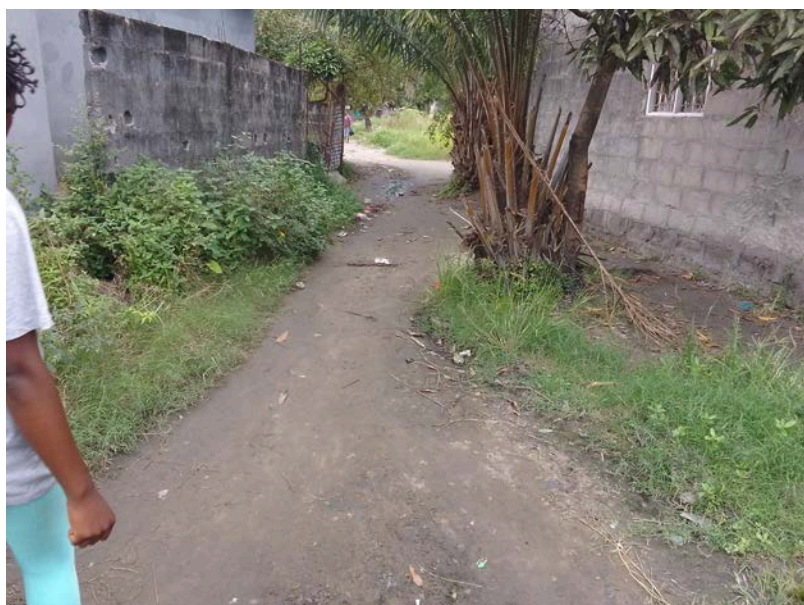



**Foto do espaço livre para construção/armazém/preparação da obra**

1715245502566.jpg

**Foto do lugar onde o AF pode ficar temporariamente**

Clique aqui para fazer o upload do arquivo. (&lt;100MB)

**Plot - Vista geral 1**

Clique aqui para fazer o upload do arquivo. (&lt;100MB)

**Plot - Vista geral 2**

Clique aqui para fazer o upload do arquivo. (&lt;100MB)

**Outras Fotos Relevantes**

1

**Outras fotos relevantes ou registo de dados não previstos verificados no terreno**

Clique aqui para fazer o upload do arquivo. (&lt;100MB)

**Localização, material e estado actual da casa****Localização** Urbano Rural

**Material**

- Convencional
- Misto

**Estado actual da casa**

- Parcialmente Destruída (Há danos estruturais na cobertura. O telhado foi parcial ou completamente removido)

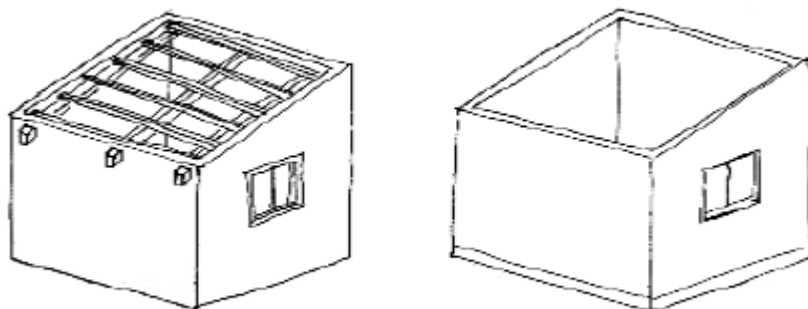

- Totalmente Destruída (Há danos estruturais na cobertura e nas paredes. O telhado foi parcial ou completamente removido)

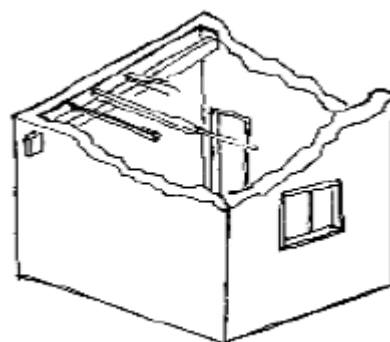

- Ruína (Há danos estruturais na cobertura e nas paredes)

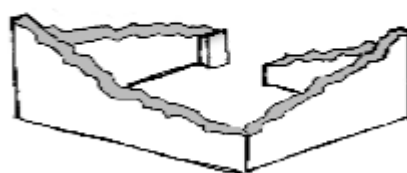

- Não existe (A casa foi completamente destruída)



Recuperada (A casa foi recuperada pela família)

## » Análise de vulnerabilidade estrutural

Paredes

---

### Material convencional

*Estrutura reforçada com pilares e vigas*

Sim

Não

### Materiais mistos

*Estrutura reforçada com diagonais*

Sim

Não

Estrutura da cobertura

---

### Declive adequado ( $\geq 15^\circ$ )

Sim

Não

### 1 água

Sim

Não

### 2 ou 4 águas

Sim

Não

### Consola de 30cm ou menos

Sim

Não

### Asnas de madeira

Sim

Não

Telhado

---



**Chapa IBR entre 0,4 mm a 0,6 mm**

- Sim
- Não

**Fixação com pregos adequados de chapa metálica**

- Sim
- Não

**Tipologia recomendada**

## ORIENTAÇÃO PARA A ATRIBUIÇÃO DE TIPOLOGIAS

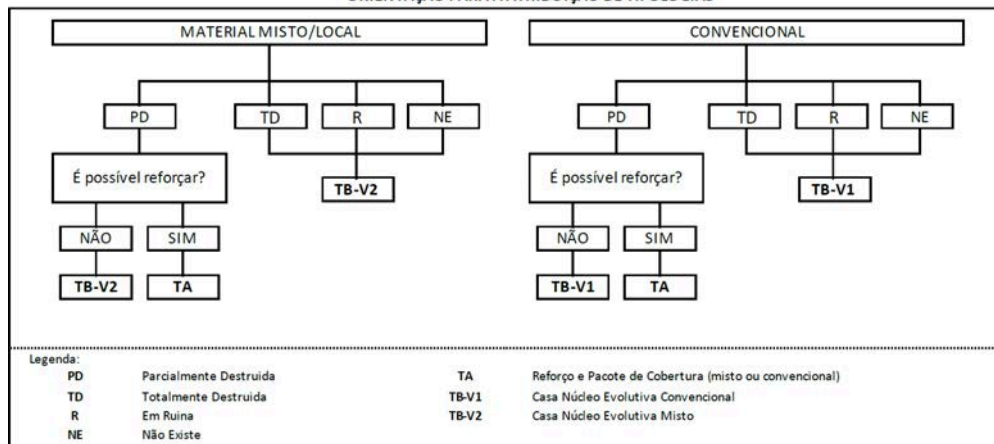

- TA - REFORÇO E PACOTE DE COBERTURA (MISTO)
- TA - REFORÇO E PACOTE DE COBERTURA (CONVENCIONAL)
- TB-V1 - CASA NÚCLEO EVOLUTIVA CONVENCIONAL
- TB-V2 - CASA NÚCLEO EVOLUTIVA MISTO

**Providências temporárias / deslocação****O AF vai ficar na casa durante a construção?**

- Sim
- Não

**O AF necessita de assistência de abrigo para alojamento temporário no local?**

- Sim
- Não

**O AF pode mudar-se para ficar com familiares?**

- Sim
- Não

**Se sim, por quanto tempo?**

20 dias

## Planeamento e gestão da construção

### » Mão-de-obra disponível/Cuidados com o AF

Existem adultos capazes (16+) que podem e querem participar na preparação da obra?

Sim

Não

Existem adultos capazes (16+) que podem e querem participar no processo de construção?

Sim

Não

Existem membros com necessidades específicas devido à idade ou saúde?

Sim

Não

Existem membros com mobilidade reduzida?

*Nota: Em caso afirmativo, é necessária prestar atenção a provisão e construção de uma rampa*

Sim

Não

### » Acesso

A que distância está a casa de acesso veicular?

---

**Metros**

15 metros

---

**Minutos a andar**

1 minuto

---

Como é o percurso a partir do acesso veicular ao local?

Acessível para carros

Não acessível para carros

Fácil acesso de carro (todas as estações do ano)

**Que opções de transporte local existem?**

- Bicicleta
- Autocarro
- Comboio
- Carro
- Outros

**» Água e electricidade****Existe abastecimento de água no local?**

- Sim
- Não

**Existe armazenamento de água no local?**

- Sim
- Não

**Existe acesso à electricidade?**

- Sim
- Não

**» Armazenamento****Existe armazenamento seguro para ferramentas?**

- Sim
- Não

**Existe armazenamento seguro para os materiais?**

- Sim
- Não

**Existe a possibilidade de alugar armazenamento aos vizinhos?**

- Sim
- Não

**» Local****O local é propenso a inundações?**

- Sim
- Não

**O local está inclinado?**

- Sim
- Não

**O local está congestionado?**

- Sim
- Não

**O local tem um sistema de drenagem adequada?**

- Sim
- Não

**» Demolição / escombros****Existe um edifício para demolir?**

- Sim
- Não

**Há materiais para salvar/reutilizar?**

- Sim
- Não

**A nova construção estará no mesmo local?**

- Sim
- Não

**Quanto tempo (dias) demorará a demolição?****» Dimensões da casa / lote**

Imagem de apoio às dimensões da casa / lote

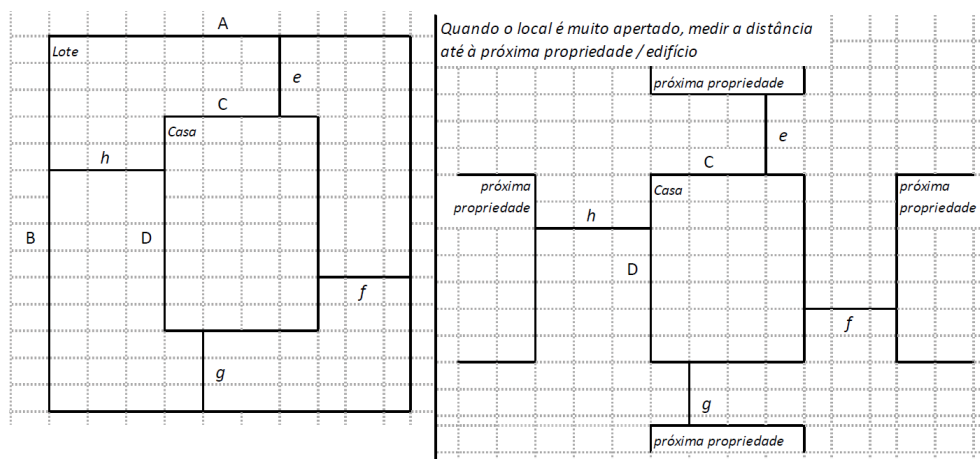

Dimensões em metros ou passos, por favor especifique

---

### Dimensões do Lote (A x B)

20,50m x 14,0m

---

### Dimensões da Casa (C x D)

12,0m x 9,0m

---

### Distância da Casa ao limite do Lote: e

3,0m

---

### Distância da Casa ao limite do Lote: f

7,0m

---

### Distância da Casa ao limite do Lote: g

2,0m

---

### Distância da Casa ao limite do Lote: h

1,50m

---

## » TA Reforço e Pacote de Cobertura

Imagem de apoio às dimensões da casa / lote

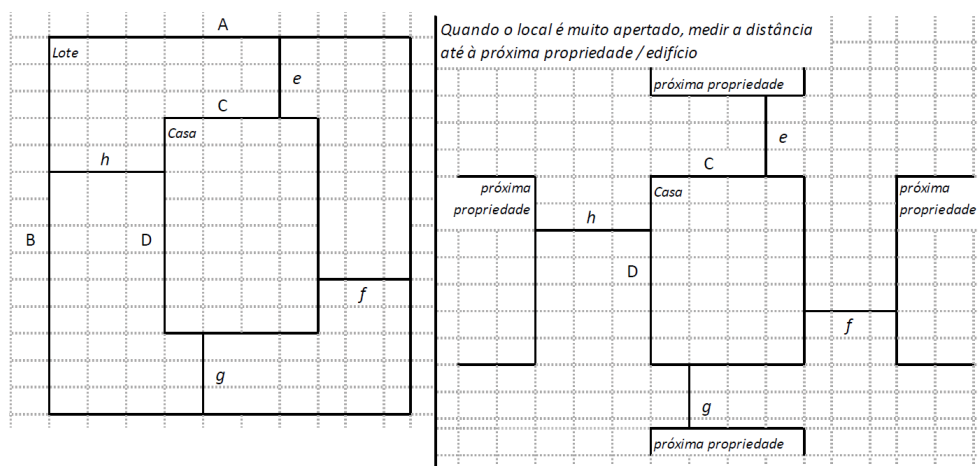

### Nº de quartos

4

---

### Dimensão de cada quarto (A x B)

---

**Dimensão da casa (A x B)**12,0m x 9,0m

---

**Dimensão do lote (A x B)**20,50m x 14,0m

---

**Outra informação relevante**A casa tem viga geral e a cobertura tem problemas de infiltração.

---

**» TB-V1 Casa Núcleo Convencional****Há espaço no lote para uma nova construção de 3m x 8m?** Sim Não**De acordo com o espaço disponível e a preferência do agregado familiar, por favor especifique:** Construção ao lado da casa existente Construção no lugar da casas existente (demolir)**» TB-V2 Casa Núcleo Misto****Há espaço no lote para uma nova construção de 3m x 8m?** Sim Não**De acordo com o espaço disponível e a preferência do agregado familiar, por favor especifique:** Construção ao lado da casa existente Construção no lugar da casas existente (demolir)**Notas (se aplicável)****Outras informações adicionais relevantes**

---

## Sketches

---





# Fotos adicionais (se aplicável)

## Fotos adicionais

1715246032564.jpg

1715246032564.jpg

